

Fig. 1

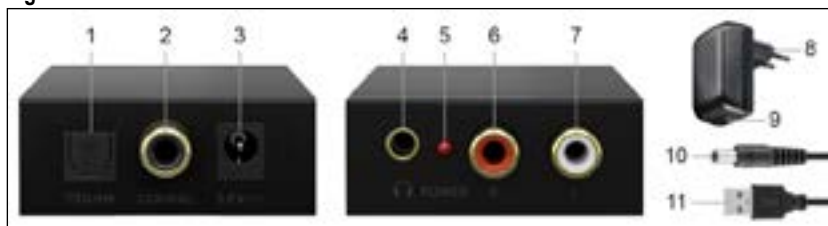
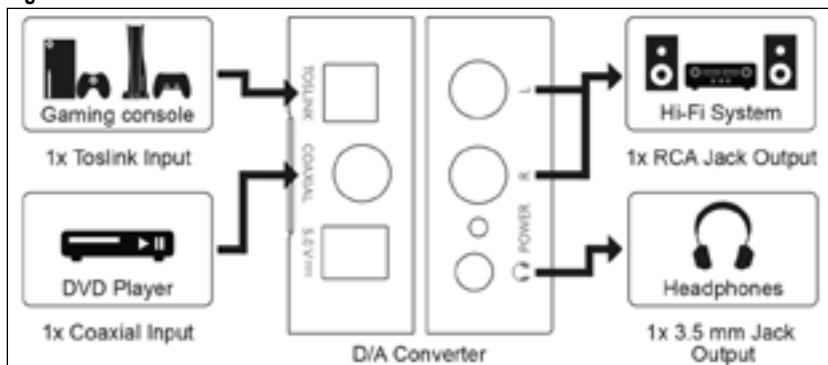

Fig. 2



### Technische Daten / Specifications / Spécifications / Specifiche / Datos técnicos / Technische gegevens / Tekniske data / Techniska data / Technická data / Dane techniczne

Item number	58493	
Connectors - Inputs	Toslink socket, Coaxial socket, DC socket	
Connectors - Outputs	3.5 mm jack socket, RCA jack (L/R)	
Input	5.0 V $\text{---}$ , 1.0 A	
Supported Toslink & Coaxial audio formats	LPCM 2CH, Doby Digital 2CH, DTS 2CH	
Supported 3.5 mm jack & RCA jack audio formats	Stereo, LPCM 2CH	
Sampling rate	32, 44, 48, 88, 96, 176 and 196 KHz	
Protection class	III	
Dimensions   Weight	58.5 x 55 x 21 mm   89 g	
<b>Power supply</b>		
Connectors	Euro plug (type C, CEE 7/16), USB-A socket	
Input	100-240 V $\sim$ , 50/60 Hz, 0.4 A max.	
Output	5.0 V $\text{---}$ , 1.0 A, 5.0 W max.	
Average active efficiency	76.1 %	
No-load power consumption	0.09 W	
Protection class	II	
Dimensions   Weight	65.5 x 39.5 x 65.2 mm   57 g	
<b>Charging cable</b>		
Connectors	USB-A plug, DC plug	
Length   Weight	approx. 80 cm   14 g	

### Verwendete Symbole / Symbols used / Symboles utilisés / Simboli utilizzati / Símbolos utilizados / Gebruikte symbolen / Brugte symboler / Använda symboler / Použité symboly / Stosowane symbole

For indoor use only	IEC 60417- 5957	
Alternating current	IEC 60417- 5032	
Direct current	IEC 60417- 5031	
Class III equipment	IEC 60417- 5180	
Class II equipment	IEC 60417- 5172	

DE Betriebsanleitung

1 Sicherheitshinweise

Die Betriebsanleitung ist Bestandteil des Produktes und enthält wichtige Hinweise zum korrekten Gebrauch.

- Lesen Sie die Betriebsanleitung vollständig und sorgfältig vor Gebrauch.

Die Betriebsanleitung muss bei Unsicherheiten und Weitergabe des Produktes verfügbar sein.

- Bewahren Sie die Betriebsanleitung auf.

Hinweise zur Netztrennung

Das Produkt hat keinen Netzschalter und darf nur an gut zugänglichen Steckdosen verwendet werden, um es im Notfall und nach Gebrauch schnell aus dieser entfernen zu können.

Spannungsfrei nur bei gezogenem Stecker.

- Ziehen Sie im Notfall, nach Gebrauch und bei Gewitter den Netzstecker direkt am Steckergehäuse aus der Steckdose.
- Öffnen Sie niemals das Gehäuse.
- Modifizieren Sie Produkt und Zubehör nicht.
- Schließen Sie Anschlüsse und Schaltkreise nicht kurz.

Ein defektes Gerät darf nicht in Betrieb genommen werden, sondern muss sofort vom Netz getrennt und gegen unbeabsichtigte Weiterbenutzung gesichert werden.

- Benutzen Sie Produkt, Produktteile und Zubehör nur in einwandfreiem Zustand.
- Vermeiden Sie extreme Belastungen wie Hitze und Kälte, Nässe und direkte Sonneneinstrahlung, Mikrowellen sowie Vibrationen und mechanischen Druck.
- Wenden Sie sich bei Fragen, Defekten, mechanischen Beschädigungen, Störungen und anderen nicht durch die Begleitdokumentation behebbaren Problemen, an Händler oder Hersteller.

Nicht für Kinder geeignet. Das Produkt ist kein Spielzeug!

- Sichern Sie Verpackung, Kleinteile und Dämmmaterial gegen unbeabsichtigte Benutzung.

Hitzestau

- Decken Sie das Produkt nicht ab.
- Halten Sie um das gesamte System ausreichend Freiraum, um eine gute Belüftung aller Geräte zu gewährleisten und Beschädigungen zu vermeiden.

2 Beschreibung und Funktion

2.1 Produkt

Das Produkt ist ein Digital-Analog-Wandler inklusive Netzteil, der digitale Eingangssignale in analoge Ausgangssignale umwandelt.

2.2 Lieferumfang

Digital-Analog-Wandler 192 kHz, Netzteil, Ladekabel, Betriebsanleitung

2.3 Bedienelemente

Siehe Fig. 1.

- |                        |                    |
|------------------------|--------------------|
| 1 Toslink-Buchse       | 7 Cinch-Buchse (L) |
| 2 Koaxial-Buchse       | 8 Eurostecker      |
| 3 DC-Buchse            | 9 USB-A-Buchse     |
| 4 3,5-mm-Klinkenbuchse | 10 DC-Stecker      |
| 5 LED-Statusanzeige    | 11 USB-A-Stecker   |
| 6 Cinch-Buchse (R)     |                    |

3 Bestimmungsgemäßer Gebrauch

 Dieses Produkt ist ausschließlich für den privaten Gebrauch und den dafür vorgesehenen Zweck geeignet. Dieses Produkt ist nicht für den gewerblichen Gebrauch bestimmt. Eine andere als in Kapitel „Beschreibung und Funktion“ bzw. in den „Sicherheitshinweisen“ beschriebene Verwendung ist nicht gestattet. Dieses Produkt darf nur in trockenen Innenräumen benutzt werden. Das Nichtbeachten und Nichteinhalten dieser Bestimmungen und der Sicherheitshinweise kann zu schweren Unfällen, Personen- und Sachschäden führen.

4 Vorbereitung

1. Kontrollieren Sie den Lieferumfang auf Vollständigkeit und Unversehrtheit.
2. Vergleichen Sie die technischen Daten aller zu verwendenden Geräte und stellen Sie die Kompatibilität sicher.

5 Anschluss und Bedienung

ACHTUNG! Sachschäden

- Schalten Sie alle anzuschließenden Geräte und den Wandler aus, bevor Sie die Geräte über die Anschlussbuchsen verbinden oder trennen.

Siehe Fig. 2.

1. Verbinden Sie ein Quellgerät mit der Toslink-Buchse (1) oder Koaxial-Buchse (2) des Wandlers.

Wenn zwei Quellgeräte angeschlossen sind, wird die Toslink-Buchse bevorzugt. Achten Sie darauf, dass das Eingangssignal digital ist, ansonsten kann es zu Fehlern kommen.

2. Verbinden Sie Ihr Ausgabegerät mit der 3,5-mm-Klinkenbuchse (4) oder der Cinch-Buchse (6+7) des Wandlers. Anschlusskabel sind nicht im Lieferumfang enthalten. Achten Sie darauf, dass die Quell- und Ausgabegeräte sowie die Anschlusskabel die Standards des Produkts unterstützen!

3. Verbinden Sie den USB-A-Stecker (11) des Ladekabels mit der USB-A-Buchse (9) des Netzteils.

4. Stecken Sie den Eurostecker (8) des Netzteils in eine freie und gut zugängliche Steckdose.

5. Verbinden Sie den DC-Stecker (10) des Ladekabels mit der DC-Buchse (9) des Wandlers.

Der Wandler wird nun mit Strom versorgt und die LED-Statusanzeige (3) leuchtet rot.

6. Schalten Sie die Quell- und Ausgabegeräte ein.

7. Schalten Sie nach Gebrauch die Quell- und Ausgabegeräte wieder aus und trennen Sie alle Kabelverbindungen.

6 Wartung, Pflege, Lagerung und Transport

Das Produkt ist wartungsfrei.

ACHTUNG! Sachschäden

- Ziehen Sie vor jeder Reinigung den Netzstecker.
- Verwenden Sie zum Reinigen nur ein trockenes und weiches Tuch.
- Verwenden Sie keine Reinigungsmittel und Chemikalien.
- Lagern Sie das Produkt bei längerem Nichtgebrauch für Kinder unzugänglich und in trockener und staubgeschützter Umgebung.
- Lagern Sie das Produkt kühl und trocken.
- Heben Sie die Originalverpackung für den Transport auf.

7 Entsorgungshinweise

 Elektrische und elektronische Geräte dürfen nach der europäischen WEEE Richtlinie nicht mit dem Hausmüll entsorgt werden. Deren Bestandteile müssen getrennt der Wiederverwertung oder Entsorgung zugeführt werden, weil giftige und gefährliche Bestandteile bei unsachgemäßer Entsorgung die Gesundheit und Umwelt nachhaltig schädigen können.

Sie sind als Verbraucher nach dem Elektroggesetz (ElektroG) verpflichtet, elektrische und elektronische Geräte am Ende ihrer Lebensdauer an den Hersteller, die Verkaufsstelle oder an dafür eingerichtete, öffentliche Sammelstellen kostenlos zurückzugeben. Einzelheiten dazu regelt das jeweilige Landesrecht. Das Symbol auf dem Produkt, der Betriebsanleitung und/oder der Verpackung weist auf diese Bestimmungen hin. Mit dieser Art der Stofftrennung, Verwertung und Entsorgung von Altgeräten leisten Sie einen wichtigen Beitrag zum Schutz unserer Umwelt.

WEEE Nr.: 82898622

EN User Manual

1 Safety instructions

The user manual is part of the product and contains important information for correct use.

- Read the user manual completely and carefully before use.

The user manual must be available for uncertainties and passing the product.

- Keep this user manual.

Notes for network separation

The product has no power switch and may be used only in easily accessible outlets to quickly remove it in an emergency and after use.

Voltage-free only with pulled plug.

- In case of emergency, after use and during a thunderstorm, pull the mains plug out of the socket directly at the plug housing.
- Do not open the housing.
- Do not modify product and accessories.
- Do not short-circuit connectors and circuits.

*A defective device may not be put into operation, but must be disconnected from mains and protected against further use.*

- Use product, product parts and accessories only in perfect condition.
- Avoid stresses such as heat and cold, moisture and direct sunlight, microwaves, vibrations and mechanical pressure.
- In case of questions, defects, mechanical damage, trouble and other problems, non-recoverable by the documentation, contact your dealer or producer.

*Not meant for children. The product is not a toy!*

- Secure packaging, small parts and insulation against accidental use.

#### Heat storage

- Do not cover the product.
- Keep enough space around all devices for a good ventilation and free motion and to avoid damages.

## 2 Description and function

### 2.1 Product

The product is a digital-to-analogue converter including power supply that converts digital input signals into analogue output signals.

### 2.2 Scope of delivery

Digital-to-Analogue Converter 192 kHz, Power supply, Charging cable, User Manual

### 2.3 Operating Elements

See Fig. 1.

- |                        |                  |
|------------------------|------------------|
| 1 Toslink socket       | 7 RCA socket (L) |
| 2 Coaxial socket       | 8 Euro plug      |
| 3 DC socket            | 9 USB-A socket   |
| 4 3.5 mm jack socket   | 10 DC plug       |
| 5 LED status indicator | 11 USB-A plug    |
| 6 RCA socket (R)       |                  |

### 3 Intended use

 This product is intended exclusively for private use and its intended purpose. This product is not intended for commercial use. We do not permit using the device in other ways like described in chapter „Description and Function“ or in the „Safety Instructions“. Use the product only in dry interior rooms. Not attending to these regulations and safety instructions might cause fatal accidents, injuries, and damages to persons and property.

### 4 Preparation

1. Check the scope of delivery for completeness and integrity.
2. Compare the specifications of all used devices and ensure compatibility.

### 5 Connection and operation

#### NOTICE!

#### Material damage

- Switch off all units to be connected and the converter before connecting or disconnecting the units via the connection sockets.

See Fig. 2.

1. Connect a source device to the Toslink socket (1) or coaxial socket (2) of the converter.

*If two source devices are connected, the Toslink socket is active. Make sure that the input signal is digital, otherwise errors may occur.*

2. Connect your output device to the 3.5 mm jack socket (4) or the RCA socket (6+7) of the converter.

*Connection cables are not included in the delivery. Make sure that the source and output devices as well as the connection cables support the standards of the product!*

3. Connect the USB-A plug (11) of the charging cable to the USB-A socket (9) of the power supply.

4. Plug the Euro plug (8) of the power supply into a free and easily accessible socket.

5. Connect the DC plug (10) of the charging cable to the DC socket (9) of the converter.

*The converter is now supplied with power and the LED status indicator (3) lights up red.*

6. Switch on the source and output devices.

7. After use, switch the source and output devices off again and disconnect all cable connections.

## 6 Maintenance, Care, Storage and Transportation

The product is maintenance-free.

#### NOTICE!

#### Material damage

- Always disconnect the mains plug before cleaning.
- Only use a dry and soft cloth for cleaning.
- Do not use detergents or chemicals.
- Store the product out of the reach of children and in a dry and dust-protected ambience when not in use.
- Store cool and dry.
- Keep and use the original packaging for transport.

## 7 Disposal instructions



According to the European WEEE directive, electrical and electronic equipment must not be disposed with consumers waste. Its components must be recycled or disposed apart from each other. Otherwise contaminative and hazardous substances can damage the health and pollute the environment.

As a consumer, you are committed by law to dispose electrical and electronic devices to the producer, the dealer, or public collecting points at the end of the devices lifetime for free. Particulars are regulated in national right. The symbol on the product, in the user manual, or at the packaging alludes to these terms. With this kind of waste separation, application, and waste disposal of used devices you achieve an important share to environmental protection.

WEEE No: 82898622

## FR Mode d'emploi

### 1 Consignes de sécurité

*Le mode d'emploi fait partie intégrante du produit et comprend d'importantes informations pour une bonne installation et une bonne utilisation.*

- Lisez le mode d'emploi attentivement et complètement avant de l'utiliser.

*Le mode d'emploi doit être disponible à des incertitudes et transfert du produit.*

- Conservez soigneusement ce mode d'emploi.

#### Notes pour la séparation des réseaux

*Le produit n'a pas d'interrupteur d'alimentation et peut être utilisé que dans des points facilement accessibles en cas d'urgence et rapidement après l'utilisation de cette pour les supprimer.*

*Sans surcharge de tension uniquement lorsque le bouchon est tiré.*

- En cas d'urgence, après l'utilisation et pendant un orage, retirez la fiche secteur de la prise directement au niveau du boîtier de la fiche.
- Ne pas ouvrir le boîtier.
- Ne modifiez pas le produit et les accessoires.
- Pas court-circuiter des connexions et circuits.

*Un appareil défectueux ne doit pas être mis en service. Il doit au contraire être immédiatement mis hors tension et protégé contre toute utilisation involontaire.*

- Utilisez le produit, pièces et accessoires des produits uniquement en parfait état.
- Éviter des conditions extrêmes, telles que la chaleur extrême et froid, l'humidité et de la lumière directe du soleil, ainsi que microondes, des vibrations et de la pression mécanique.
- En cas de questions, les défauts, les dommages mécaniques, des interrogations et d'autres problèmes, non récupérables par la documentation, contactez votre revendeur ou le producteur.

*Non destiné à des enfants. Le produit n'est pas un jouet !*

- Sécuriser l'emballage, petites pièces et l'isolation contre l'utilisation accidentelle.

## Accumulateur de chaleur

- Ne couvrez pas le produit.
- Laissez toujours suffisamment d'espace qu' autour du système afin de garantir une ventilation appropriée et de l'espace entre les appareils pour ne pas risquer de les endommager.

## 2 Description et fonction

### 2.1 Produit

Le produit est un répartiteur HDMI™ incluant une alimentation électrique qui transmet un signal d'entrée (audio et vidéo) à deux appareils de sortie simultanément.

### 2.2 Contenu de la livraison

Convertisseur Numérique-Analogique 192 kHz, Bloc d'alimentation, Câble de chargement, Mode d'emploi

### 2.3 Éléments de commande

Voir la Fig. 1.

- |                         |                 |
|-------------------------|-----------------|
| 1 Prise Toslink         | 7 Prise RCA (L) |
| 2 Prise coaxiale        | 8 Prise Euro    |
| 3 Prise DC              | 9 Prise USB-A   |
| 4 Prise jack 3,5 mm     | 10 Fiche DC     |
| 5 Indicateur d'état LED | 11 Fiche USB-A  |
| 6 Prise RCA (R)         |                 |

## 3 Utilisation prévue

 Ce produit est exclusivement destiné à un usage privé et aux fins initialement prévues. Ce produit n'est pas destiné à un usage commercial. Nous n'autorisons pas l'utilisation du dispositif d'une façon différente de celle décrite au chapitre „Description et Fonctions“ et „Consignes de sécurité“. Utilisez le produit uniquement dans des espaces intérieurs secs. Ne pas respecter ces instructions de sécurité et points de règlement est susceptible de provoquer des accidents mortels, blessures et dommages à la personne et à ses biens.

## 4 Préparation

1. Vérifiez le contenu de livraison pour l'exhaustivité et l'intégrité.
2. Comparez les caractéristiques de tous les équipements à utiliser et pour assurer la compatibilité.

## 5 Connexion et fonctionnement

### AVERTISSEMENT! Dommages matériels

- Mettez hors tension tous les appareils à connecter et le convertisseur avant de connecter ou de déconnecter les appareils via les prises de connexion.

Voir la Fig. 2.

1. Connectez un appareil source à la prise Toslink (1) ou à la prise coaxiale (2) du convertisseur.  
*Si deux appareils sources sont connectés, la prise Toslink est active. Assurez-vous que le signal d'entrée est numérique, sinon des erreurs peuvent se produire.*
2. Connectez votre appareil de sortie à la prise jack 3,5 mm (4) ou à la prise RCA (6+7) du convertisseur.  
*Les câbles de connexion ne sont pas inclus dans la livraison. Assurez-vous que les appareils source et de sortie ainsi que les câbles de connexion sont conformes aux normes du produit !*
3. Branchez la fiche USB-A (11) du câble de chargement sur la prise USB-A (9) du bloc d'alimentation.
4. Branchez la fiche Euro (8) du bloc d'alimentation dans une prise libre et facilement accessible.
5. Branchez la fiche DC (10) du câble de charge sur la prise DC (9) du convertisseur.  
*Le convertisseur est maintenant alimenté en électricité et l'indicateur d'état LED (3) s'allume en rouge.*
6. Mettez en marche la source et les appareils de sortie.
7. Après utilisation, éteignez à nouveau la source et les appareils de sortie et débranchez toutes les connexions de câbles.

## 6 Maintenance, Entretien, Stockage et Transport

Le produit est sans entretien.

### AVERTISSEMENT!

- Débranchez toujours la fiche secteur avant de nettoyer.
- Utilisez uniquement un chiffon doux et sec pour le nettoyage.
- Ne pas utiliser de détergents et de produits chimiques.
- Conserver le produit hors de la portée des enfants et dans une ambiance sèche et protégée de la poussière lorsqu'il ne est pas en cours d'utilisation.
- Endroit frais et sec.
- Conserver et utiliser l'emballage d'origine pour le transport.

### Dommages matériels

## 7 Instructions pour l'élimination



Selon la directive européenne DEEE, la mise au rebut des appareils électriques et électroniques avec les déchets domestiques est strictement interdite. Leurs composants doivent être recyclés ou éliminés de façon séparée. Les composants toxiques et dangereux peuvent causer des dommages durables à la santé et à l'environnement s'ils ne sont pas éliminés correctement. Vous, en tant que consommateur, êtes commis par la loi à la mise au rebut des appareils électriques et électroniques auprès du fabricant, du distributeur, ou des points publics de collecte à la fin de la durée de vie des dispositifs, et ce de façon gratuite. Les détails sont réglementés dans le droit national. Le symbole sur le produit, dans le manuel d'utilisation, ou sur l'emballage fait référence à ces termes. Avec ce genre de séparation des déchets, d'application et d'élimination des déchets d'appareils usagés, vous réalisez une part importante de la protection de l'environnement.  
No DEEE : 82898622

## IT Istruzioni per l'uso

### 1 Istruzioni per la sicurezza

*Le istruzioni per l'uso è parte integrante del prodotto e contiene importanti informazioni per un uso corretto.*

- Leggere attentamente e completamente le istruzioni prima dell'uso.

*Le istruzioni per l'uso essere disponibile per le incertezze e trasferimento del prodotto.*

- Conservare questo istruzioni per l'uso.

### Note per la separazione della rete

*Il prodotto non ha un interruttore di alimentazione e può essere utilizzato solo in punti facilmente accessibili in caso di emergenza e rapidamente dopo l'uso di questa per rimuoverli.*

*Senza tensione solo quando si tira la spina.*

- In caso di emergenza, dopo l'uso e durante un temporale, estrarre la spina di rete dalla presa direttamente dall'allungamento della spina.
- Non aprire la custodia.
- Non modificare prodotti e accessori.
- Non corto do collegamenti e circuiti.

*Un apparecchio difettoso non può essere messo in funzione ma deve essere scollegato subito dalla rete elettrica e protetto dall'ulteriore utilizzo involontario.*

- Utilizzare il prodotto, le parti del prodotto e gli accessori solo in perfette condizioni.
- Evitare condizioni estreme, calore estremo e ispezionata la freddezza, umidità e luce diretta del sole, così come fomi a microonde, vibrazioni e pressione meccanica.
- In caso di domande, difetti, danni meccanici, interferenze e altri problemi, non recuperabili per la documentazione, rivolgersi al rivenditore o produttore.

*Non è pensato per i bambini. Il prodotto non è un giocattolo!*

- Assicurare l'imballaggio, le piccole parti e il materiale isolante contro l'uso accidentale.

### Accumulo di calore

- Non coprire il prodotto.
- Accertarsi che intorno a tutto il sistema vi sia spazio a sufficienza per garantire una buona aerazione di tutti i dispositivi ed evitare danni.

## 2 Descrizione e funzione

### 2.1 Prodotto

Il prodotto è un convertitore digitale-analogico, comprensivo di alimentatore, che converte i segnali di ingresso digitali in segnali di uscita analogici.

### 2.2 Contenuto della confezione

Convertitore digitale-analogico 192 kHz, Alimentatore, Cavo di ricarica, Istruzioni per l'uso

### 2.3 Elementi di comando

Vedi Fig. 1.

- |                             |                 |
|-----------------------------|-----------------|
| 1 Presa Toslink             | 7 Presa RCA (L) |
| 2 Presa coassiale           | 8 Spina Euro    |
| 3 Presa DC                  | 9 Presa USB-A   |
| 4 Presa jack da 3,5 mm      | 10 Spina DC     |
| 5 Indicatore di stato a LED | 11 Spina USB-A  |
| 6 Presa RCA (R)             |                 |

## 3 Uso previsto



Questo prodotto è stato concepito esclusivamente per l'utilizzo privato e per lo scopo da esso previsto. Questo prodotto non è concepito per l'utilizzo commerciale. Non è consentito l'uso del dispositivo in modo diverso da quello descritto nel capitolo „Descrizione e Funzione” o „Istruzioni per la sicurezza”. Usare il prodotto solamente in ambienti interni asciutti. La mancata osservanza di queste regole e delle istruzioni per la sicurezza può provocare incidenti fatali, lesioni e danni a persone e proprietà.

## 4 Preparazione

1. Controllare fornitura sia completa e garantire l'integrità.
2. Confrontare le specifiche di tutti i dispositivi utilizzati per garantire la compatibilità.

## 5 Collegamento e funzionamento

### AVVERTENZA! Danni materiali

- Spegnerne tutte le unità da collegare e il convertitore prima di collegare o scollegare le unità attraverso le prese di collegamento.

Vedi Fig. 2.

1. Collegare un dispositivo sorgente alla presa Toslink (1) o alla presa coassiale (2) del convertitore.

Se sono collegati due dispositivi sorgente, la presa Toslink è attiva. Assicuratevi che il segnale di ingresso sia digitale, altrimenti potrebbero verificarsi degli errori.

2. Collegare il dispositivo di uscita alla presa jack da 3,5 mm (4) o alla presa RCA (6+7) del convertitore. I cavi di collegamento non sono inclusi nella fornitura. Assicurarsi che i dispositivi di origine e di uscita e i cavi di collegamento siano conformi agli standard del prodotto!
  3. Collegare la spina USB-A (11) del cavo di ricarica alla presa USB-A (9) dell'alimentatore.
  4. Inserire la spina Euro (8) dell'alimentatore in una presa libera e facilmente accessibile.
  5. Collegare la spina DC (10) del cavo di ricarica alla presa DC (9) del convertitore.
- Il convertitore è ora alimentato e l'indicatore di stato LED (3) si accende in rosso.
6. Accendere la sorgente e i dispositivi di uscita.
  7. Dopo l'uso, spegnere nuovamente la sorgente e i dispositivi di uscita e scollegare tutti i cavi.

## 6 Manutenzione, cura, conservazione e trasporto

Il prodotto è esente da manutenzione.

### AVVERTENZA! Danni materiali

- Scollegare sempre la spina di rete prima di procedere alla pulizia.
- Utilizzare un panno asciutto e morbido solo per la pulizia.
- Non utilizzare detergenti e prodotti chimici.
- Conservare il prodotto fuori dalla portata dei bambini e in un ambiente asciutto e protetto dalla polvere quando non in uso.
- Conservare fresco e asciutto.
- Conservare e utilizzare l'imballaggio originale per il trasporto.

## 7 Note per lo smaltimento



In conformità alla Direttiva Europea WEEE, le attrezzature elettriche ed elettroniche non devono essere smaltite insieme ai rifiuti urbani. I componenti devono essere riciclati o smaltiti separatamente. Componenti tossici e pericolosi possono causare danni permanenti alla salute e all'ambiente se smaltiti in modo inadeguato. Il consumatore è obbligato per legge a portare le attrezzature elettriche ed elettroniche presso punti di raccolta pubblici oppure presso il rivenditore o il produttore al termine della loro durata utile. Devono anche essere osservate tutte le leggi e le normative locali. Il simbolo apposto sul prodotto, nel manuale o sulla confezione richiama l'attenzione su questi termini. Con questo tipo di raccolta differenziata e smaltimento dei prodotti usati si contribuisce in modo sostanziale alla protezione dell'ambiente.

WEEE No: 82898622

## ES Instrucciones de uso

### 1 Instrucciones de seguridad

Las instrucciones de uso son parte del producto y contienen información importante para el uso correcto.

- Lea las instrucciones de uso completamente y cuidadosamente antes de usar.

Las instrucciones de uso deben estar disponibles en caso de incertidumbre y transmisión del producto.

- Guarde las instrucciones de uso.

#### Notas sobre la separación de red

El producto no tiene interruptor de encendido y solo debe usarse en tomacorrientes de fácil acceso para retirarlo rápidamente en caso de emergencia y después de su uso.

Libre de voltaje solo con enchufe extraído.

- En caso de emergencia, después del uso y durante las tormentas eléctricas, desenchufe el cable de alimentación directamente de la carcasa del enchufe.
- No abra la carcasa.
- No modifique el producto y los accesorios.
- No cortocircuite las conexiones y los circuitos.

Un aparato defectuoso no debe ponerse en funcionamiento, sino que debe desconectarse inmediatamente de la red y asegurarse contra cualquier uso accidental posterior.

- Utilice el producto, las piezas del producto y los accesorios solo si están en perfecto estado.
- Evite exponer el dispositivo a cargas extremas, como calor y frío, humedad y la radiación directa del sol, así como a vibraciones y presión mecánica.
- En caso de defectos, daños mecánicos, averías y otros problemas que no se puedan resolver con la documentación incluida, póngase en contacto con el vendedor o el fabricante.

No adecuado para niños. ¡Este producto no es un juguete!

- Proteja el embalaje, las piezas pequeñas y el material aislante contra un uso accidental.

#### Acumulación de calor

- No cubra el producto.
- Mantenga el suficiente espacio libre alrededor de todo el sistema para garantizar una buena ventilación de todos los dispositivos y evitar daños.

## 2 Descripción y funcionamiento

### 2.1 Producto

El producto es un convertidor de digital a analógico con fuente de alimentación incluida que convierte las señales digitales de entrada en señales analógicas de salida.

### 2.2 Volumen de suministro

Convertidor digital a analógico 192 kHz, Fuente de alimentación, Cable de carga, Instrucciones de uso

### 2.3 Elementos de manejo

Véase la Fig. 1.

- |                           |                  |
|---------------------------|------------------|
| 1 Toma Toslink            | 7 Toma RCA (L)   |
| 2 Toma coaxial            | 8 Enchufe Euro   |
| 3 Toma DC                 | 9 Toma USB-A     |
| 4 Toma jack de 3,5 mm     | 10 Enchufe DC    |
| 5 Indicador LED de estado | 11 Enchufe USB-A |
| 6 Toma RCA (R)            |                  |



### 3 Uso conforme a lo previsto

 Este producto es exclusivamente para uso privado y para la finalidad prevista. Este producto no está pensado para su uso con fines comerciales. No se permite un uso distinto al descrito en el capítulo «Descripción y funcionamiento» o «Indicaciones de seguridad». Este producto solamente se puede utilizar en interiores secos. La inobservancia y el incumplimiento de estas normas e indicaciones de seguridad pueden derivar en accidentes graves, daños personales y materiales.

### 4 Preparación

1. Compruebe que el volumen de suministro esté completo e íntegro.
2. Compare los datos técnicos de todos los dispositivos que se vayan a utilizar y asegúrese de su compatibilidad.

### 5 Conexión y manejo

#### ¡ATENCIÓN!

#### Daños materiales

- Apague todas las unidades que vaya a conectar y el convertidor antes de conectar o desconectar las unidades a través de las tomas de conexión.

Véase la Fig. 2.

1. Conecte un dispositivo fuente a la toma Toslink (1) o a la toma coaxial (2) del convertidor.

*Si se conectan dos dispositivos fuente, la toma Toslink estará activa. Asegúrese de que la señal de entrada es digital, de lo contrario pueden producirse errores.*

2. Conecte su dispositivo de salida a la toma de 3,5 mm (4) o a la toma RCA (6+7) del convertidor.

*Los cables de conexión no se incluyen en el suministro.*

*Asegúrese de que los dispositivos de origen y de salida, así como los cables de conexión, son compatibles con los estándares del producto.*

3. Conecte el enchufe USB-A (11) del cable de carga a la toma USB-A (9) de la fuente de alimentación.
4. Conecte el enchufe Euro (8) de la fuente de alimentación en una toma de corriente libre y de fácil acceso.
5. Conecte el enchufe DC (10) del cable de carga a la toma DC (9) del convertidor.

*El convertidor recibe ahora energía y el indicador de estado LED (3) se ilumina en rojo.*

6. Conecte los dispositivos de origen y de salida.
7. Después del uso, apague los dispositivos de origen y de salida y desconecte todas las conexiones de los cables.

### 6 Mantenimiento, conservación, almacenamiento y transporte

El producto no necesita mantenimiento.

#### ¡ATENCIÓN!

#### Daños materiales

- Desconecte siempre el enchufe de la red antes de la limpieza.
- Utilice solo un paño seco y suave para realizar la limpieza.
- No utilice productos de limpieza ni productos químicos.
- En caso de no utilizarse durante un tiempo prolongado, almacene el producto lejos del alcance de los niños en un lugar seco y resguardado del polvo.
- Almacénelo en un lugar fresco y seco.
- Conserve y utilice el embalaje original para el transporte.

### 7 Indicaciones para la eliminación

 De acuerdo con la directiva RAEE europea, los dispositivos eléctricos y electrónicos no se deben desechar junto con los residuos domésticos. Sus componentes deben reciclarse o desecharse por separado, ya que la eliminación de forma inadecuada de los componentes tóxicos o peligrosos puede ocasionar perjuicios duraderos a la salud y al medio ambiente.

Según la ley alemana de dispositivos eléctricos (ElektroG), como usuario está obligado a devolver los dispositivos eléctricos y electrónicos al fabricante, al lugar de venta o a un centro público de recogida al final de su vida útil, de forma gratuita. Los detalles específicos se articulan mediante la legislación del país. El símbolo en el producto, el manual del operador y/o el embalaje señala estas normas. Con esta forma de separación de sustancias, reciclaje y eliminación de dispositivos obsoletos contribuye de forma importante a la

protección del medio ambiente.  
RAEE n.º: 82898622

## NL Gebruiksaanwijzing

### 1 Veiligheidsvoorschriften

*Deze vormt een onderdeel van het product en bevat belangrijke aanwijzingen voor het correcte gebruik.*

- Lees de gebruiksaanwijzing voor gebruik volledig en zorgvuldig door.

*De gebruiksaanwijzing moet beschikbaar zijn in geval van onduidelijkheden en het doorgeven van het product.*

- Bewaar de gebruiksaanwijzing.

### Opmerkingen over het uitschakelen van de voedingsspanning

*Het product heeft geen stroomschakelaar en mag alleen op gemakkelijk toegankelijke stopcontacten worden gebruikt om in geval van nood en na gebruik snel de stekker eruit te kunnen trekken.*

*Spanningsloosheid alleen bij een uitgetrokken stekker.*

- In geval van nood, na gebruik en bij onweer, de netsstekker direct bij de stekkerbehuizing uit het stopcontact trekken.
- De behuizing niet openen.
- Breng geen wijzigingen aan producten of accessoires aan.
- Aansluitingen en schakelcircuits niet kortsluiten.

*Een defect apparaat mag niet in bedrijf worden gesteld, maar moet onmiddellijk van het net worden losgekoppeld en tegen onbedoeld verder gebruik worden beveiligd.*

- Gebruik product, productonderdelen en accessoires alleen in perfecte staat.
- Extreme belastingen, zoals warmte en koude, natheid en directe zonnestraling, microgolven alsmede trillingen en mechanische druk vermijden.
- Bij vragen, defecten, mechanische beschadigingen, storingen of andere problemen die niet door de bijgevoegde documentatie kunnen worden verholpen, neemt u contact op met uw dealer of fabrikant.

*Niet geschikt voor kinderen. Dit product is geen speelgoed!*

- Beveilig de verpakking, kleine onderdelen en isolatiemateriaal tegen onbedoeld gebruik.

### Warmteontwikkeling

- Niet afgedekt gebruiken.
- Zorg voor voldoende ruimte rondom het hele systeem om een goede ventilatie van alle apparatuur te garanderen en schade te voorkomen.

## 2 Beschrijving en werking

### 2.1 Product

Het product is een digitaal-naar-analoog omzetter inclusief voeding die digitale ingangssignalen omzet in analoge uitgangssignalen.

### 2.2 Leveringsomvang

Digitaal-naar-analoog omzetter 192 kHz, Voeding, Laadkabel, Gebruiksaanwijzing

### 2.3 Bedieningselementen

Zie fig. 1.

- |                           |                       |
|---------------------------|-----------------------|
| 1 Toslink-aansluiting     | 7 RCA-aansluiting (L) |
| 2 Coaxiale aansluiting    | 8 Eurostekker         |
| 3 DC-aansluiting          | 9 USB-A-aansluiting   |
| 4 3,5 mm jack aansluiting | 10 DC-stekker         |
| 5 LED-statusindicator     | 11 USB-A stekker      |
| 6 RCA-aansluiting (R)     |                       |

### 3 Gebruik conform de voorschriften

 Dit product is uitsluitend bestemd voor privégebruik en het daarvoor bedoelde doeleinde. Dit product is niet bestemd voor commercieel gebruik. Een ander gebruik dan beschreven in het hoofdstuk „Beschrijving en functie” of in de „Veiligheidsinstructies” is niet toegestaan. Dit product mag alleen worden gebruikt in droge binnenruimten. Het niet in acht nemen en niet opvolgen van deze instructies en veiligheidsvoorschriften kan leiden tot ernstige ongevallen, lichamelijk letsel en materiële schade.

## 4 Voorbereiding

1. Controleer of de leveringsomvang volledig en onbeschadigd is.
2. Vergelijk de technische gegevens van alle te gebruiken apparaten met elkaar en stel de onderlinge compatibiliteit zeker.

## 5 Aansluiting en bediening

### ATTENTIE!

### Materiële schade

- Schakel alle aan te sluiten apparaten en de omzetter uit voordat u de apparaten via de aansluitbussen aansluit of loskoppelt.

Zie Fig. 2.

1. Sluit een bronapparaat aan op de Toslink-bus (1) of coaxiale bus (2) van de omzetter.

*Als er twee bronapparaten zijn aangesloten, is de Toslink-aansluiting actief. Zorg ervoor dat het ingangssignaal digitaal is, anders kunnen er fouten optreden.*

2. Sluit uw uitvoerapparaat aan op de 3,5 mm jack aansluiting (4) of de RCA-aansluiting (6+7) van de omzetter.

*Aansluitkabels zijn niet meegeleverd. Zorg ervoor dat de bron- en uitvoerapparaten en de verbindingkabels de norm van het product ondersteunen!*

3. Sluit de USB-A stekker (11) van de oplaadkabel aan op de USB-A aansluiting (9) van de voeding.

4. Steek de Eurostekker (8) van de voeding in een vrij en gemakkelijk toegankelijk stopcontact.

5. Steek de DC-stekker (10) van de laadkabel in de DC-aansluiting (9) van de omvormer.

*De omzetter wordt nu van stroom voorzien en de LED-statusindicator (3) brandt rood.*

6. Schakel de bron- en uitvoerapparaten in.

7. Schakel na gebruik de bron- en uitvoerapparaten weer uit en ontkoppelt alle kabelverbindingen.

## 6 Onderhoud, verzorging, opslag en transport

Het product is onderhoudsvrij.

### ATTENTIE!

### Materiële schade

- Trek altijd de stekker uit het stopcontact voordat u het apparaat schoonmaakt.
- Gebruik alleen een droge en zachte doek om te reinigen.
- Gebruik geen reinigingsmiddel en chemische producten.
- Als het product langere tijd niet wordt gebruikt, bewaar het dan in een droge en stofdichte omgeving en houd het buiten het bereik van kinderen.
- Sla het product koel en droog op.
- Bewaar de originele verpakking voor het transport en gebruik deze.

## 7 Aanwijzingen voor afvalverwijdering



Elektrische en elektronische apparaten mogen volgens de Europese AEEA-richtlijn niet met het huisvuil worden weggegooid. De onderdelen daarvan moeten gescheiden bij de recycling of de afvalverwijdering worden ingeleverd, omdat giftige en gevaarlijke onderdelen bij onvakkundige afvalverwijdering de gezondheid en het milieu duurzaam schade kunnen berokkenen.

U bent als consument volgens de Duitse Wet op de elektronica (ElektroG) verplicht om elektrische en elektronische apparaten aan het einde van hun levensduur kosteloos terug te geven aan de fabrikant, de winkel of aan de daarvoor voorziene, openbare inzamelpunten. Bijzonderheden daarover regelt het betreffende nationale recht. Het symbool op het product, de gebruiksaanwijzing en/of de verpakking verwijst naar deze bepalingen. Met dit type scheiding van stoffen, recycling en afvalverwijdering van oude apparaten levert u een belangrijke bijdrage aan de bescherming van ons milieu. AEEA nr.: 82898622

## DA Brugervejledning

### 1 Sikkerhedsanvisninger

*Brugsanvisningen er en integreret del af produktet og indeholder vigtige anvisninger for korrekt brug.*

- Læs brugsanvisningen helt og omhyggeligt igennem før ibrugtagning.

*Brugsanvisningen skal være tilgængelig i tilfælde af usikkerhed, og hvis du giver produktet videre.*

- Gem brugsanvisningen.

### Anvisninger for afbrydelse af produktet fra lysnettet

*Produktet har ikke nogen tænd/sluk-knap og må kun sluttes til en let tilgængelig stikkontakt, så det er muligt i nødstilfælde og efter brug hurtigt at afbryde det fra lysnettet.*

*Det er kun spændingsfrit, når stikket er trukket ud.*

- I nødstilfælde, efter brug og under tordenvejrs skal netstikket trækkes ud af stikkontakten direkte ved stikkontaktens hus.
- Åbn ikke kabinettet.
- Modificer ikke produktet og tilbehøret.
- Kortslut ikke tilslutninger og koblingskredse.

*Et defekt apparat må ikke tages i brug, men skal omgående afbrydes fra lysnettet og sikres imod utilsigtet fortsat anvendelse.*

- Anvend kun produktet, produktdele og tilbehøret i jeffri stand.
- Undgå ekstreme belastninger som varme og kulde, nedbør og direkte solindstråling, mikrobølger samt vibrationer og mekaniske tryk.
- Kontakt forhandleren eller producenten i tilfælde af spørgsmål, defekter, mekaniske skader, fejl og andre problemer, som ikke kan løses ved hjælp af den medfølgende dokumentation.

*Egner sig ikke til børn. Produktet er ikke legetøj!*

- Sørg for, at sikre emballage, smådele og isoleringsmateriale mod utilsigtet anvendelse.

### Varmeakkumulering

- Dæk ikke produktet til.
- Sørg for, at der er tilstrækkelig fri plads rundt om hele systemet for at sikre en god ventilation for alle apparater og undgå skader.

## 2 Beskrivelse og funktion

### 2.1 Produkt

Produktet er en digital-til-analog-konverter, herunder strømforsyning, der konverterer digitale indgangssignaler til analoge udgangssignaler.

### 2.2 Leveringsomfang

Digital-til-analog konverter 192 kHz, Strømforsyning, Opladningskabel, Brugervejledning

### 2.3 Betjeningslementer

Se Fig. 1.

- |                       |                   |
|-----------------------|-------------------|
| 1 Toslink-bøsning     | 7 RCA-bøsning (L) |
| 2 Koaksialt-bøsning   | 8 Euro-stik       |
| 3 DC-bøsning          | 9 USB-A-bøsning   |
| 4 3,5 mm jack bøsning | 10 DC-stik        |
| 5 LED-statusindikator | 11 USB-A-stik     |
| 6 RCA-bøsning (R)     |                   |

## 3 Bestemmelsesmæssig anvendelse



Dette produkt er udelukkende beregnet til privat brug og det dertil beregnede formål. Dette produkt er ikke beregnet til erhvervs-mæssig brug. Enhver anvendelse, der afviger fra kapitlet »Beskrivelse og funktion« eller »Sikkerhedsanvisninger«, er ikke tilladt. Dette produkt må kun anvendes indendørs i tørre rum. Hvis disse bestemmelser og sikkerhedsanvisninger ikke følges eller overholdes, kan det medføre alvorlige ulykker, person- og tingsskader.

## 4 Forberedelse

1. Kontrollér, at du har modtaget alle dele, og at de er intakte.
2. Sammenlign de tekniske data for alle de apparater, som skal anvendes, og forvis dig om, at de er kompatible.

## 5 Tillslutning och betjening

### PAS PÅ! Materielle skader

- Sluk alle enheder, der skal tilsluttes, og konverteren, før du tilslutter eller afbryder enhederne via tilslutningsdåserne.

Se Fig. 2.

1. Tilslut en kildeenhed til Toslink-bøsningen (1) eller koaksial-bøsningen (2) på konverteren.

*Hvis to kildeenheder er tilsluttet, er Toslink-bøsningen aktiv. Sørg for, at indgangssignalet er digitalt, da der ellers kan opstå fejl.*

2. Tilslut din udgangsenhed til konverterens 3,5 mm Jack-bøsning (4) eller RCA-bøsning (6+7).

*Tilslutningskabler er ikke inkluderet i leveringen. Sørg for, at kilde- og udgangsenhederne samt tilslutningskablerne understøtter produktets standarder!*

3. Tilslut USB-A-stikket (11) på opladerkablet til USB-A-bøsningen (9) på strømforsyningen.
4. Sæt strømforsyningens eurostik (8) i en ledig og let tilgængelig stikkontakt.
5. Tilslut DC-stikket (10) på opladerkablet til DC-bøsningen (9) på konverteren.

*Konverteren er nu forsynet med strøm, og LED-statusindikatoren (3) lyser rødt.*

6. Tænd for kilde- og udgangsenhederne.
7. Efter brug slukkes kilde- og udgangsenhederne igen, og alle kabelforbindelser afbrydes.

## 6 Vedligeholdelse, pleje, opbevaring og transport

Produktet er vedligeholdelsesfrit.

### PAS PÅ! Materielle skader

- Tag altid stikket ud af stikkontakten for rengøring.
- Anvend altid en tør og blød klud til rengøring.
- Anvend aldrig rengøringsmidler og kemikalier.
- Opbevar produktet utilgængeligt for børn og på et tørt og støvbeskyttet sted, hvis det ikke skal bruges i længere tid.
- Skal opbevares køligt og tørt.
- Gem og anvend den originale emballage, hvis produktet på et tidspunkt skal transporteres.

## 7 Om bortskaffelse



Elektriske og elektroniske apparater må iht. Rådets WEEE-direktiv ikke bortskaffes med almindeligt husholdningsaffald. Apparaternes bestanddele skal sorteres og bortskaffes separat på en kommunal genbrugsstation, fordi giftige og farlige bestanddele ved forkert bortskaffelse kan skade sundheden og miljøet.

Som forbruger er du forpligtet til efter gældende lov at returnere elektrisk og elektronisk affald til producenten, forhandleren, eller til en offentlig opsamlingssted ved afslutning af produktets levetid. Detaljerne reguleres i de nationale lovgivning. Symbolet på dette produkt, i bruger manualen, eller på indpakningen opfylder disse regler. Med denne form for affaldssortering, anvendelse, og affalds-genbrug opnår du en vigtig del i at bevare miljøet.

WEEE No: 82898622

- Kortslut ikke anslutninger og kopplingskretsar. *Produkten får inte användas om den är defekt. Koppla i så fall bort den från nätspänningen omedelbart och säkerställ att den inte kan slås på igen av misstag.*
- Använd bara produkten, produktdelar och tillbehör om de är i felfritt skick.
- Undvik extrema belastningar som hetta och kyla, fukt och direkt solljus, mikrovågor samt vibrationer och mekaniskt tryck.
- Kontakta återförsäljaren eller tillverkaren vid frågor, defekter, mekaniska skador, störningar eller andra problem som inte kan lösas med hjälp av de medföljande anvisningarna.

*Inte avsedd för barn. Produkten är ingen leksak!*

• Se till att förpackning, smådelar och isoleringsmaterial inte används på annat sätt än avsett.

### Överhettning

- Täck inte över produkten.
- Se till att det finns tillräckligt stort utrymme runt hela systemet för att säkerställa god ventilation för alla enheter och för att undvika skador.

## 2 Beskrivning och funktion

### 2.1 Produkt

Produkten är en digital-analogomvandlare med nätaggregat som omvandlar digitala insignaler till analoga utsignaler.

### 2.2 Leveransomfång

Digital-til-analog omvandlare 192 kHz, Strömförsörjning, Laddningskabel, Bruksanvisning

### 2.3 Kontroller

Se Fig. 1.

- |                       |                  |
|-----------------------|------------------|
| 1 Toslink-uttag       | 7 RCA-uttag (L)  |
| 2 Koaxial-uttag       | 8 Euro-kontakt   |
| 3 DC-uttag            | 9 USB-A-uttag    |
| 4 3,5 mm jackuttag    | 10 DC-kontakt    |
| 5 LED-statusindikator | 11 USB-A-kontakt |
| 6 RCA-uttag (R)       |                  |

### 3 Avsedd användning

 Denna produkt är bara avsedd att användas av privatpersoner och inom angivna användningsområden. Denna produkt är inte avsedd för yrkesmässig bruk. Produkten får inte användas på annat sätt än som beskrivs i kapitlet "Beskrivning och funktion" eller "Säkerhetsanvisningar". Denna produkt får bara användas i torra inomhusmiljöer. Underlåtenhet att följa dessa bestämmelser och säkerhetsanvisningarna kan leda till svåra olyckor och/eller person- och saksador.

### 4 Förberedelse

1. Kontrollera att leveransen är fullständig och inte är skadad.
2. Jämför tekniska data för alla produkter som ska användas och säkerställ att de är kompatibla.

## 5 Anslutning och användning

### NOTERA!

### Saksador

- Stäng av alla enheter som ska anslutas och omvandlaren innan du ansluter eller kopplar bort enheterna via anslutningsuttagen.

Se Fig. 2.

1. Anslut en källanordning till Toslink-uttaget (1) eller koaxial-uttaget (2) på omvandlaren.

*Om två källanordningar är anslutna är Toslink-uttaget aktivt. Se till att ingångssignalen är digital, annars kan fel uppstå.*

2. Anslut din utgångsenhet till 3,5 mm jackuttaget (4) eller RCA-uttaget (6+7) på omvandlaren.

*Anslutningskabler ingår inte i leveransen. Kontrollera att käll- och utdataenheterna samt anslutningskablarna stöder produktens standarder!*

3. Anslut USB-A-kontakten (11) på laddningskabeln till USB-A-uttaget (9) på nätaggregatet.
4. Anslut strömforsörjningens eurokontakt (8) till ett fritt och lättillgängligt uttag.
5. Anslut laddkabelns DC-kontakt (10) till omvandlarens DC-uttag (9).

*Omvandlaren är nu försedd med ström och LED-statusindikator (3) lyser rött.*

## SV Bruksanvisning

### 1 Säkerhetsanvisningar

*Bruksanvisningen är en del av produkten och innehåller viktiga anvisningar om korrekt användning.*

- Läs igenom bruksanvisningen noggrant och i sin helhet innan du använder produkten.

*Bruksanvisningen måste konsulteras om du är osäker på något och medfölja om produkten byter ägare.*

- Spara bruksanvisningen.

### Anvisningar för avstängning

*Produkten har ingen nätströmbrytare och får bara anslutas till lättgängliga uttag, så att kontakten snabbt kan dras ut vid en nödsituation och efter användning.*

*Produkten är bara spänningsfri när kontakten inte är ansluten.*

- I nödfall, efter användning och under åskväder, ska du dra ut nätkontakten ur uttaget direkt vid kontaktens hölje.
- Öppna inte kåpan.
- Produkten och dess tillbehör får inte modifieras.



- Slå på käll- och utgångsutrustningen.
- Efter användning ska du stänga av källan och utdataenheterna igen och koppla bort alla kabelanslutningar.

## 6 Underhåll, vård, lagring och transport

Produkten är underhållsfri.

### NOTERA!

### Sakskador

- Dra alltid ur nätkontakten innan du rengör.
- Använd endast en torr och mjuk trasa vid rengöring.
- Använd inte rengöringsmedel eller kemikalier.
- Om produkten inte ska användas under en längre tid ska den förvaras utom räckhåll för barn på en torr och dammfri plats.
- Lagra produkten på en torr och sval plats.
- Spara originalförpackningen och använd den om produkten ska transporteras.

## 7 Avfallshandtering



Elektriska och elektroniska produkter får enligt EU-direktiv WEEE inte kastas i hushållsavfallet. Produk- tens olika delar måste separeras och skickas till återvinning eller avfallshandtering eftersom giftiga och farliga komponenter kan orsaka skador på hälsa och miljö om de hanteras på fel sätt.

Du som konsument är förpliktad enligt lag att lämna elektriska eller elektroniska apparater till insamlingsplatser eller till återförsäljaren vid slutet av apparatens livstid. Detaljer regleras i nationella lagar. Symbolerna på produkten, i bruk- sanvisningen eller på förpackningen hänvisar till dessa villkor. Med denna avfallsseparering, tillämpning och avfallshand- tering bidrar du till att förbättra miljön.

WEEE-nr: 82898622

## 2.2 Rozsah dodávky

Digitálně-analogový převodník 192 kHz, Napájecí zdroj, Na- bíjecí kabel, Návod k použití

## 2.3 Ovládací prvky

Viz Fig. 1.

- |                              |                   |
|------------------------------|-------------------|
| 1 Zásuvka Toslink            | 7 Zásuvka RCA (L) |
| 2 Zásuvka koaxiálního kabelu | 8 Euro zástrčka   |
| 3 Zásuvka DC                 | 9 Zásuvka USB-A   |
| 4 Zásuvka jack 3,5 mm        | 10 Zástrčka DC    |
| 5 LED indikátor stavu        | 11 Zástrčka USB-A |
| 6 Zásuvka RCA (R)            |                   |

## 3 Použití dle určení



Tento produkt je určen výhradně pro soukromé použití a pro stanovený účel. Tento produkt není určen pro komerční použití. Jiné použití než použití popsané v kapitole „Popis a funkce“ nebo v „Bezpečnostních pokynech“ není dovoleno. Tento produkt se smí používat jen v suchých místnostech. Nerespektování a nedodržení těchto ustanovení a bezpečnostních pokynů může vést k těžkým úrazům, újmám na zdraví osob a věcným škodám.

## 4 Příprava

- Zkontrolujte úplnost a neporušenost obsahu dodávky.
- Porovnejte technická data všech používaných přístrojů a zajistěte kompatibilitu.

## 5 Připojení a ovládání

### DŮLEŽITÉ!

### Věcné škody

- Před připojením nebo odpojením jednotek přes připojovací zásuvky vypněte všechny připojované jednotky a převodník.

Viz Fig. 2.

- Připojte zdrojové zařízení do zásuvky Toslink (1) nebo koaxiální zásuvky (2) převodníku. Pokud jsou připojena dvě zdrojové zařízení, je aktivní zá- sávka Toslink. Ujistěte se, že vstupní signál je digitální, jinak může dojít k chybám.
- Připojte výstupní zařízení k 3,5mm jack zásuvce (4) nebo RCA zásuvce (6+7) převodníku. Připojovací kabely nejsou součástí dodávky. Ujistěte se, že zdrojové a výstupní zařízení i připojovací kabely podporu- jí standardy výrobku!
- Připojte zástrčku USB-A (11) nabíjecího kabelu do zásu- vky USB-A (9) napájecího zdroje.
- Euro zástrčku (8) napájecího zdroje zapojte do volné a snadno přístupné zásuvky.
- Připojte stejnosměrnou zástrčku (10) nabíjecího kabelu do stejnosměrné zásuvky (9) měniče. Převodník je nyní napájen a LED indikátor stavu (3) se roz- svítí červeně.
- Zapněte zdrojové a výstupní zařízení.
- Po použití zdroj a výstupní zařízení opět vypněte a odpoj- te všechny kabelové přívody.

## 6 Údržba, péče, skladování a přeprava

Produkt je bezdržbový.

### DŮLEŽITÉ!

### Věcné škody

- Před čištěním vždy odpojte síťovou zástrčku.
- Používejte k čištění jen suchý a měkký hadřík.
- Nepoužívejte čisticí prostředky a chemikálie.
- Skladujte produkt při delším nepoužívání na místě nepřístupném pro děti a v suchém prostředí chráněném před prachem.
- Skladujte v chladu a suchu.
- Ušchovejte originální obal a použijte jej pro přepravu.

## 7 Pokyny k likvidaci



Elektrické a elektronické přístroje se podle evropské směrnice WEEE nesmí likvidovat společně s domov- ním odpadem. Jejich součástí se musí odezdat k recyklaci nebo k likvidaci jako tříděný odpad, proto- že toxické a nebezpečné složky mohou při neod- borné likvidaci trvale poškodit životní prostředí.

Jako spotřebitel jste povinni podle zákona o odpadech vrátit elektrické a elektronické přístroje na konci jejich životnosti výrobci, prodejci nebo bezplatně veřejnému sběrnému místu. Podrobnosti jsou upraveny příslušným zákonem státu. Sym-

## CS Návod k použití

### 1 Bezpečnostní pokyny

Návod k použití je součástí produktu a obsahuje důležité po- kyny pro správné použití.

- Před použitím si pečlivě přečtete kompletní návod k použití.

Návod k použití musí být k dispozici při pochybnostech a dalším předání produktu.

- Návod k použití uschovejte.

### Pokyny pro odpojení od sítě pro příslušný produkt

Produkt nemá síťový vypínač a smí se používat jen u době- řu přístupných zásuvek, aby bylo možné jej v nouzové situaci a po použití rychle vytáhnout ze zásuvky.

Bez napětí je jen po vytáhnutí zástrčky.

- V případě nouze, po použití a během bouřky vytáhněte síťovou zástrčku ze zásuvky přímo na krytu zástrčky.
- Pouzdro neotvírejte.
- Neprovádějte žádné změny na produktu a příslušenství.
- Nezakrátujte přípojky a elektrické obvody.

Vadný přístroj nesmíte uvést do provozu, ale musíte jej okamžitě odpojit od elektrické sítě a zajistit proti dalšímu neú- mýšlnému použití.

- Používejte pouze produkt, díly produktu a příslušenství v bezvadném stavu.
- Zamezte extrémním zatížením, jako je horko a chlad, mo- kro a přímé sluneční záření, mikrovlny a vibrace a me- chanický tlak.
- V případě dotazů, závad, mechanických poškození, poruch a jiných problémů, které nelze vyřešit s pomocí průvodní dokumentace, se obraťte na prodejce nebo výrobce.

Nevhodné pro děti. Tento výrobek není hračka!

- Zajistěte obal, drobné díly a izolační materiál proti neú- mýšlnému použití.

### Hromadění tepla

- Nezakrývejte produkt.
- Udržujte dostatečný volný prostor okolo celého systé- mu, abyste zajistili dobré větrání všech přístrojů a zame- zili poškození.

## 2 Popis a funkce

### 2.1 Produkt

Výrobek je digitálně-analogový převodník včetně napájecí- ho zdroje, který převádí digitální vstupní signály na analogo- vé výstupní signály.

bol na výrobku, návodu k obsluze a/nebo balení poukazuje na tato ustanovení. Díky správnému třídění, recyklaci a likvidaci starých zařízení významně přispíváte k ochraně životního prostředí.

WEEE číslo: 82898622

## PL Instrukcja obsługi

### 1 Zasady bezpieczeństwa

Instrukcja obsługi jest częścią składową produktu i zawiera ważne zasady prawidłowego użytkowania.

- Szczegółowo zapoznać się z całą instrukcją obsługi.
- Instrukcja obsługi musi być dostępna w przypadku wątpliwości podczas obsługi, a także w razie przekazania produktu innym osobom.
- Przechować instrukcję obsługi.

#### Wskazówki dotyczące odłączania zasilania

Produkt nie posiada wyłącznika zasilania i dlatego wolno go podłączać wyłącznie do łatwo dostępnego gniazda wtykowego, aby w sytuacji awaryjnej oraz po użyciu można go było łatwo odłączyć.

Brak napięcia wyłącznie przy wyciągniętej wtyczce.

- W nagłych wypadkach, po użyciu i podczas burzy, wyciągnąć wtyczkę sieciową z gniazda bezpośrednio przy obudowie wtyczki.
- Pod żadnym pozorem nie otwierać obudowy.
- Nie modyfikować produktu ani wyposażenia dodatkowego.
- Nie zierać przyłączy ani obwodów sterujących.

Uszkodzonego urządzenia nie wolno uruchamiać, lecz niezwłocznie odłączyć od sieci i zabezpieczyć przed przypadkowym dalszym użyciem.

- Korzystać jedynie z produktu, części produktu i wyposażenia dodatkowego w nienagannym stanie.
- Unikać skrajnych obciążeń, takich jak wysoka i niska temperatura, wilgoć i bezpośrednie działanie promieni słonecznych, mikrofałe oraz wibracje i nacisk mechaniczny.
- W razie pytań, awarii i uszkodzeń mechanicznych, usterek i innych problemów, których nie można rozwiązać na podstawie dołączonej dokumentacji zwrócić się do dystrybutora lub producenta.

Nie nadaje się dla dzieci. Ten produkt nie jest zabawką!

- Zabezpieczyć opakowanie, drobne części i materiał izolacyjny przed przypadkowym użyciem.

#### Przegrzanie

- Nie przykrywać produktu.
- Uszkodzonego urządzenia nie wolno uruchamiać, lecz niezwłocznie należy odłączyć je od sieci i zabezpieczyć przed przypadkowym, dalszym użyciem.

## 2 Opis i funkcja

### 2.1 Produkt

Produkt jest konwerterem cyfrowo-analogowym wraz z zasilaczem, który zamienia cyfrowe sygnały wejściowe na analogowe sygnały wyjściowe.

### 2.2 Zakres dostawy

Przetwornik cyfrowo-analogowy 192 kHz, Zasilacz, Kabel do ładowania, Instrukcja obsługi

### 2.3 Elementy obsługowe

Patrz Fig. 1.

- |                         |                   |
|-------------------------|-------------------|
| 1 Gniazdo Toslink       | 7 Gniazdo RCA (L) |
| 2 Gniazdo koncentryczne | 8 Wtyczka Euro    |
| 3 Gniazdo DC            | 9 Gniazdo USB-A   |
| 4 Gniazdo jack 3,5 mm   | 10 Wtyczka DC     |
| 5 Wskaźnik stanu LED    | 11 Wtyczka USB-A  |
| 6 Gniazdo RCA (R)       |                   |

## 3 Zastosowanie zgodne z przeznaczeniem

 Produkt służy wyłącznie do użytku prywatnego i do tego celu został przewidziany. Produkt nie jest przeznaczony do zastosowań profesjonalnych.

Użytkowanie w sposób inny niż opisano w rozdziałach „Opis i funkcje” oraz „Wskazówki dotyczące bezpieczeństwa” jest niedopuszczalne. Niniejszy produkt może być stosowany wyłącznie w suchych pomieszczeniach. Nieprzestrzeżenie tych postanowień i zasad bezpieczeństwa może doprowadzić do poważnych wypadków oraz szkód osobowych i materialnych.

## 4 Przygotowanie

1. Sprawdzić zawartości opakowania pod względem kompletności i integralności.
2. Porównać dane techniczne wszystkich urządzeń i zapewnić kompatybilność.

## 5 Przyłącze i obsługa

### UWAGA!

### Szkody materialne

- Przed podłączeniem lub odłączeniem urządzeń przez gniazda przyłączeniowe należy wyłączyć wszystkie podłączone urządzenia oraz przetwornik.

Patrz Fig. 2.

1. Podłączyć urządzenie źródłowe do gniazda Toslink (1) lub gniazda koaksjalnego (2) przetwornika.  
*Jeśli podłączone są dwa urządzenia źródłowe, aktywne jest gniazdo Toslink. Upewnij się, że sygnał wejściowy jest cyfrowy, w przeciwnym razie mogą wystąpić błędy.*
  2. Podłączyć urządzenie wyjściowe do gniazda jack 3,5 mm (4) lub gniazda RCA (6+7) przetwornika.  
*Kable połączeniowe nie znajdują się w zestawie. Upewnij się, że urządzenia źródłowe i wyjściowe, a także kable połączeniowe obsługują standardy produktu!*
  3. Podłączyć wtyczkę USB-A (11) kabla do ładowania do gniazda USB-A (9) zasilacza.
  4. Podłączyć wtyczkę Euro (8) zasilacza do wolnego i łatwo dostępnego gniazda.
  5. Podłączyć wtyczkę DC (10) kabla ładującego do gniazda DC (9) konwertera.
- Przetwornik jest teraz zasilany, a wskaźnik stanu LED (3) świeci się na czerwono.*
6. Włączyć urządzenia źródłowe i wyjściowe.
  7. Po użyciu ponownie wyłączyć źródło i urządzenia wyjściowe i rozłączyć wszystkie połączenia kablami.

## 6 Konserwacja, pielęgnacja, przechowywanie i transport

Produkt jest bezobsługowy

### UWAGA!

### Szkody materialne

- Przed czyszczeniem należy zawsze odłączyć wtyczkę sieciową.
- Do czyszczenia używać wyłącznie suchej i miękkiej ściereczki.
- Nie stosować żadnych środków czyszczących i chemicznych.
- W przypadku nieużywania przez dłuższy czas produkt przechowywać w miejscu niedostępnym dla dzieci, w suchym otoczeniu chronionym przed pyłem.
- Przechowywać w chłodnym i suchym miejscu.
- Przechować oryginalne opakowanie i skorzystać z niego w przypadku transportu.

## 7 Wskazówki dotyczące odpadów



Zgodnie z europejską dyrektywą WEEE urządzeń elektrycznych i elektronicznych nie wolno wyrzucać razem z odpadami domowymi. Ich elementy składowe trzeba osobno przekazać do recyklingu lub utylizacji, ponieważ nieprawidłowo zutyłizowane substancje toksyczne lub niebezpieczne mogą trwale zaszkodzić zdrowiu i środowisku.

Po zakończeniu przydatności produktu, klienci są zobowiązani obowiązującymi przepisami do usuwania urządzeń elektrycznych i elektronicznych poprzez ich bezpłatne przekazanie producentowi, dostawcy lub przekazanie do publicznych miejsc zbiórki. Szczegóły są regulowane przepisami krajowymi. Obecność tego symbolu na produkcie, w podręczniku użytkownika, albo na opakowaniu implikuje te określenia. Poprzez stosowanie tego rodzaju separacji odpadów, stosowania i usuwania odpadów, jakimi są zużyte urządzenia, użytkownicy mają swój udział w ochronie środowiska naturalnego.

WEEE Nr.: 82898622