

# WS6447 - BEDIENUNGSANLEITUNG

## ÜBERSICHT

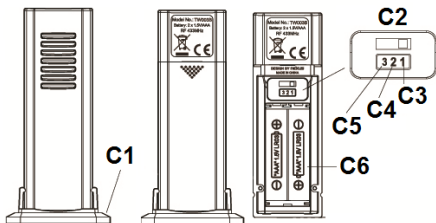
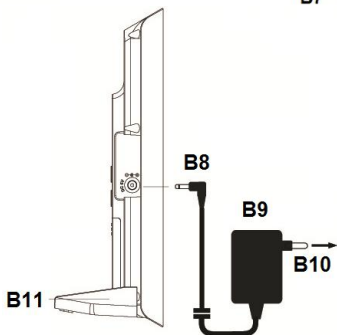
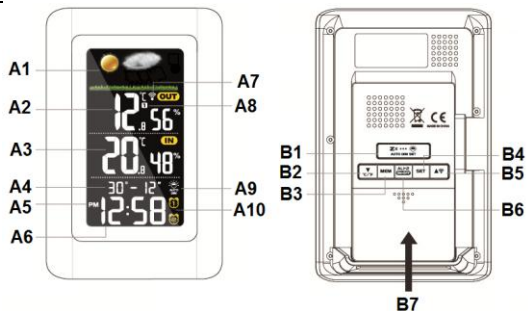

## Teil A – Anzeige

A1 - Wettervorhersage

A2 - Aussentemperatur/  
-luftfeuchtigkeit

A3 - Innentemperatur/-luftfeuchtigkeit

A4 - Monat und Datum

A5 - PM Symbol

A6 - Uhrzeit

A7 - RF Symbol

A8 - Aussensenderkanal

A9 – Automatischer Dimmer

A10 - Alarm 1/2

## Teil B – Gehäuse

B1 - SNOOZE/AUTO DIMMER Taste

B2 - DOWN / °C /°F Taste

B3 - MEM Taste

B4 - SET Taste

B5 - SENSOR / UP Taste

B6 - ALARM SET / ON-OFF  
Taste

B7 - Batteriefachabdeckung - 3x AAA-Batterien einsetzen (nicht im Lieferumfang enthalten)

B8 - Stecken Sie die DC-Buchse ein, um Ihr Gerät einzuschalten

B9 – Netzteil (**KA0601A-0500600EUS**)

B10 - Steckdose

B11 - Standfuß

## Teil C – Aussensender

C1 - Stanfuß

C2 – Auf Kanal 1 stellen

C3 - Kanal 1

C4 - Kanal 2

C5 - Kanal 3

C6 - 2 x AAA-Batterien einlegen  
(nicht enthalten)

## INBETRIEBNAHME

### SCHRITT 1

Stecken Sie das Netzteil in eine beliebige 230V-Haushaltssteckdose. Stecken Sie dann die DC-Buchse auf der linken Seite des Gerätes ein. Ihre Wetterstation ist eingeschaltet und die Hintergrundbeleuchtung ist dauerhaft eingeschaltet.

### SCHRITT 2

Halten Sie Ihre Wetterstation und Ihren drahtlosen Außensender nebeneinander. Öffnen Sie die Batterieabdeckung auf der Rückseite Ihres drahtlosen Außensenders und legen Sie dann 2 x AAA neue Alkaline-Batterien in das Batteriefach ein. Vergewissern Sie sich, dass sich der Kanalschalter auf der Position **1** befindet. Setzen Sie die Batterie-abdeckung wieder auf.

Stellen Sie sicher, dass **1** (Kanal 1) unter der Außentemperatur angezeigt wird. Drücken Sie die **▲ / CHANNEL** Taste, um Kanal 1 auszuwählen. Ihre Wetterstation empfängt in wenigen Sekunden ein Datensignal vom Außensender. Stellen Sie Ihren Außensender dann an einem trockenen und schattigen Ort im Außenbereich auf.

### SCHRITT 3

Die Wetterstation berechnet Wettervorhersagen basierend auf Luftdruckänderungen. Bei der erstmaligen Nutzung der Wetterstation kann es jedoch bis zu einigen Tagen dauern, bis ausreichende Informationen für genauere Prognosen gesammelt wurden. Die manuelle Einstellung der Wettervorhersage kann diesen Prozess etwas beschleunigen.

Bitte beachten Sie den Punkt **"ZUR EINSTELLUNG DER WETTERSTATION"**.

## **EINLEGEN VON BACKUP-BATTERIEN**

Ihre Wetterstation benötigt 3 x "AAA" Alkaline-Batterien, um sie im Falle einer vorübergehenden Stromunterbrechung mit Ersatzstrom zu versorgen.

- Stellen Sie Ihr Gerät mit der Vorderseite nach unten auf eine ebene Fläche.
- Schieben und entfernen Sie die Batterieabdeckung an der Unterseite des Geräts.
- Legen Sie 3 Alkaline-Batterien "AAA" in das Batteriefach ein, wobei Sie die Polarität "+" und "-" wie angegeben beachten.
- Setzen Sie die Batterieabdeckung wieder ein.

- Setzen Sie den Halter an der Unterseite Ihrer Wetterstation für die Tischaufstellung ein. Wenn die Stromversorgung über das Netzteil unterbrochen wird, behalten die Backup-Batterien die Zeit und alle Einstellungen Ihres Geräts bei. Durch einmaliges Drücken der  **AUTO DIM SET** Taste wird die Hintergrundbeleuchtung für 10 Sekunden eingeschaltet und dann wieder ausgeschaltet.

#### Basisstation

#### Aussensender

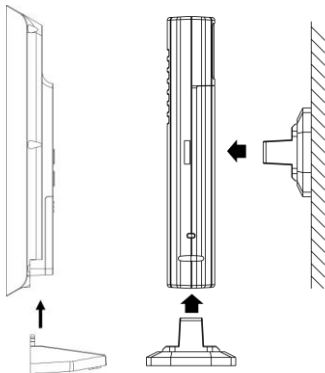

#### HINWEISE:

- Setzen Sie den Halter an der Unterseite des Außensenders für Tischaufstellung ein oder setzen Sie ihn an der Rückseite des Senders für die Wandmontage ein.
- Beachten Sie, dass Ihr Außensender nur über eine 50 Meter lange Freiluftübertragung verfügt, sofern es keine Hindernisse gibt.
- Die tatsächliche Übertragungreichweite hängt davon ab, was sich im Signalweg befindet. Jedes Hindernis (Dach, Wände, Böden, Decken, dicke Bäume usw.) reduziert den Signalbereich effektiv um die Hälfte.

#### ZUR EINSTELLUNG DER WETTERSTATION







Sie können Ihre Wetterstation in der Reihenfolge von Zeit, 12/24 Uhr, Kalender, Schlummerzeit und Wettervorhersage einstellen:

- Halten Sie die **SET** Taste gedrückt, bis die Stundenziffern blinken. Drücken Sie die **▲** oder die **▼** Taste, um die Stunden einzustellen. Halten Sie **▲ / ▼** gedrückt, um Ihre Einstellung zu beschleunigen.
- Drücken Sie die **SET** Taste und die Minutenziffern blinken. Drücken Sie die **▲** oder die **▼** Taste, um die Minuten einzustellen. Halten Sie **▲ / ▼** gedrückt, um Ihre Einstellung zu beschleunigen.
- Drücken Sie die **SET** Taste und die Zeitziffern blinken mit **"24Hr"**. Drücken Sie die **▲** oder die **▼** Taste, um das **"12Hr"** oder **"24Hr"** Zeitformat einzustellen. Wenn das 12-Stunden Zeitformat gewählt ist, wird nachmittags das **PM**-Symbol angezeigt.
- Drücken Sie die **SET** Taste und die Jahresziffern **"2019"** blinken. Drücken Sie die **▲** oder die **▼** Taste, um das Jahr einzustellen.

- Drücken Sie die **SET** Taste und die Monatsziffern blinken. Drücken Sie die ▲ oder die ▼ Taste, um den Monat einzustellen.
- Drücken Sie die **SET** Taste und die Datumsziffern blinken. Drücken Sie die ▲ oder die ▼ Taste, um das Datum einzustellen.
- Drücken Sie die **SET** Taste und die Ziffernfolge "m" und "d" blinkt. Drücken Sie die ▲ oder die ▼ Taste, um die Reihenfolge Monat-Datum "m" und "d" oder Datum-Monat "d" und "m" einzustellen.
- Drücken Sie die **SET** Taste und "n05" blinkt. Drücken Sie die ▲ oder die ▼ Taste, um die Schlummerzeit von 5 bis 60 Minuten einzustellen.
- Drücken Sie die **SET** Taste und die Wettersymbole blinken. Drücken Sie die ▲ oder die ▼ Taste, um den Wettervorhersage-zustand gemäß der Vorhersage im Fernsehen oder Internet einzustellen.
- Drücken Sie die **SET** Taste um in den normalen Anzeigemodus zurückzukehren, oder die Station kehrt nach 10 Sekunden in den normalen Anzeigemodus zurück, wenn keine weiteren Tasten gedrückt werden.

### WETTERVORHERSAGE-SYMBOLE



Es gibt sechs mögliche Wettersymbole, die angezeigt werden können:

SONNIG	
SONNIG UND BEWÖLKT (TEILWEISE SONNIG)	
BEWÖLKT	
REGNERISCH	
STÜRMISCH	
FROSTALARM-WARNUNG	 <p>Das Frostwarnsymbol wird angezeigt, wenn die Außentemperatur zwischen +3°C und 0°C liegt.</p>







Bemerkungen: Wenn Sie Ihre Wetterstation von einem Stockwerk eines Gebäudes in ein anderes Stockwerk verlegen, wird dies die Genauigkeit Ihrer Wetterstation beeinträchtigen, die immer auf der gleichen Höhe arbeiten sollte. Wenn Sie es an einen neuen Standort verlegen, dauert es 12 Stunden, bis die Vorhersage wieder stabil und genau ist.

Unsere Wetterstation liefert die Wettersvorhersage für die nächsten 12 Stunden. Es kann sein, dass die Vorhersage nicht mit der aktuellen Wetterlage übereinstimmt.



## ALARM 1 UND 2 EINSTELLEN





- Halten Sie im normalen Zeitanzeigemodus die **AL SET/ ON.OFF** Taste gedrückt,  wird angezeigt und die Stundenziffern der Alarmzeit 1 blinken. Drücken Sie die **▲** oder die **▼** Taste, um die Stunden einzustellen.
- Drücken Sie die **AL SET/ ON.OFF** Taste und die Minutenziffern der Alarmzeit 1 blinken. Drücken Sie die **▲** oder die **▼** Taste, um die Minuten einzustellen.
- Drücken Sie die **AL SET/ ON.OFF** Taste,  wird angezeigt und die Stundenziffern der Alarmzeit 2 blinken. Drücken Sie die **▲** oder die **▼** Taste, um die Stunden einzustellen.
- Drücken Sie die **AL SET/ ON.OFF** Taste und die Minutenziffern der Alarmzeit 2 blinken. Drücken Sie die **▲** oder die **▼** Taste, um die Minuten einzustellen.
- Drücken Sie die **AL SET/ ON.OFF** Taste, um die Einstellung zu beenden oder die Station verlässt nach 10 Sekunden die Alarmeinstellung, wenn keine weiteren Tasten gedrückt werden.

## EIN- UND AUSSCHALTEN DES TÄGLICHEN ALARMS

- Drücken Sie die **AL SET/ ON.OFF** Taste im normalen Zeitanzeigemodus, um nur Alarm 1 einzuschalten und  wird auf dem LCD angezeigt.
- Drücken Sie die **AL SET/ ON.OFF** Taste erneut, um nur Alarm 2 einzuschalten und  wird auf dem LCD angezeigt.
- Drücken Sie die **AL SET/ ON.OFF** Taste erneut, um Alarm 1 und 2 einzuschalten,  und  werden auf dem LCD angezeigt.
- Drücken Sie die **AL SET/ ON.OFF** Taste erneut, um Alarm 1 und 2 auszuschalten,  und  werden nicht mehr auf dem LCD angezeigt.

## SCHLUMMERFUNKTION NUTZEN

Wenn die Zeit Ihre eingestellte Alarmzeit erreicht hat, alarmiert Ihre Wetterstation Sie mit einem Alarmton. Das entsprechende  oder  Symbol blinkt.

- Drücken Sie die Taste  **AUTO DIM SET**, um den Alarm vorübergehend zu stoppen, und das entsprechende  oder  Symbol blinkt weiter. Der Alarm ertönt wieder entsprechend der eingestellten Schlummerdauer.
- Wenn der Alarm ertönt, drücken Sie die Taste **AL SET/ ON.OFF** und der Alarm stoppt für den Tag, das  oder  Symbol statisch, der Alarm wird am nächsten Tag zur gleichen Zeit wieder aktiviert.

Alarmdauer: 2 Minuten

## DIMMER VERWENDEN(HI-LO-OFF)





 Drücken Sie die **AUTO DIM SET** Taste im normalen Zeitanzeigemodus, um die Helligkeit (Hi/Lo/Aus) der LCD-Anzeige einzustellen. Dies ist nur möglich, wenn das Netzteil verwendet wird.

## TEMPERATUR IN °C ODER °F ANZEIGEN

Drücken Sie die **▼/ (°C/°F)** Taste, um die Temperatur in °C oder °F anzuzeigen.

## AUTOMATISCHE DIMMUNG DER HINTERGRUNDBELEUCHTUNG

Halten Sie im normalen Anzeigemodus die Taste  **AUTO DIM SET** gedrückt, bis auf der Anzeige erscheint und "OFF" blinkt. Drücken Sie die ▲ oder ▼ Taste, um "ON" auszuwählen und die automatische Dimmung der Hintergrundbeleuchtung zu aktivieren.

- Drücken Sie die  **AUTO DIM SET** Taste erneut und "0:00" blinkt. Drücken Sie die ▲ oder die ▼ Taste, um die Startzeit für die automatische Dimmung einzustellen.
- Drücken Sie die  **AUTO DIM SET** Taste noch einmal und "8 Hr" blinkt. Drücken Sie die ▲ oder die ▼ Taste, um die Dauer der automatischen Dimmung in einzelnen Stundenschritten von 1 Stunde bis 12 Stunden einzustellen.
- Drücken Sie die Taste  **AUTO DIM SET** erneut (oder drücken Sie für 10 Sekunden keine Taste), um die Einstellung für das automatische Dimmen zu speichern und zur normalen Zeitanzeige zurückzukehren,  wird angezeigt.

## MAXIMALE UND MINIMALE TEMPERATUR- UND FEUCHTIGKEITSWERTE VON INNEN UND AUSSEN

Drücken Sie die **MEM** Taste im normalen Zeitanzeigemodus, um die Aufzeichnungen der maximalen Temperatur und Luftfeuchtigkeit im Innen- und Außenbereich anzuzeigen, wobei das Symbol "**MAX**" auf dem Display erscheint. Drücken Sie erneut die **MEM** Taste, um die Mindesttemperaturen und -luftfeuchtigkeiten im Innen- und Außenbereich mit den Symbol "**MIN**" auf dem Display anzuzeigen. Wenn die Maximal- oder Minimalwerte angezeigt werden, halten Sie die **MEM** Taste gedrückt, um beide Datensätze zurückzusetzen, und die Maximal- und Minimalwerte werden wieder neu aufgezeichnet.







## VERLUST DER AUßENTEMPERATUR UND -LUFTFEUCHTIGKEIT

Wenn die Außentemperatur- und Feuchtigkeitsziffern "---" anzeigen, ist die drahtlose Übertragung unterbrochen oder verloren. Halten Sie die ▲ / **CHANNEL** Taste gedrückt, um mit der Suche nach







dem Signal des Außensenders zu beginnen und das Symbol  blinkt.





Wenn Sie die Außentemperatur- und Feuchtigkeitsanzeige weiterhin nicht empfangen, was bei extremer Kälte vorkommen kann, versuchen Sie, den Sender an einen anderen Ort aufzustellen, bis Sie eine reibungslose Übertragung der Temperatur-/Feuchtigkeitsdaten haben.

## WETTERSTATION MIT WEITEREN AUßENSENDERN VERBINDEN

- Drücken Sie einmal die ▲ /  Taste auf der Rückseite Ihrer Wetterstation. Das  Symbol erscheint in der Nähe Ihrer Außentemperatur und Luftfeuchtigkeit.
- Halten Sie die ▲ /  Taste gedrückt, bis das  Symbol blinkt, Ihre Wetterstation sucht nach dem Signal eines anderen Außensenders auf Kanal 2.
- Öffnen Sie die Batteriefachabdeckung Ihres zweiten Senders, schieben Sie den Schalter in die mit **2** gekennzeichnete Mittelstellung und legen Sie dann zwei AAA-Batterien unter Beachtung der richtigen +/- Polarität in das Batteriefach ein. Setzen Sie die Batterieabdeckung wieder ein.
- Die Außentemperatur und -feuchtigkeit Ihres zweiten Senders wird innerhalb weniger Sekunden zusammen mit dem  Symbol auf dem LCD-Bildschirm angezeigt. Wenn die Daten immer noch nicht angezeigt werden, nehmen Sie die Batterien heraus und legen Sie sie einmalig in Ihren zweiten Sender ein.
- Um Ihre Wetterstation mit einem dritten Außensensor zu synchronisieren, wiederholen Sie den gleichen Schritt, indem Sie  auf Ihrer Wetterstation und **3** auf dem Schalter auf Ihrem dritten Sender wählen.





## SCROLLEN DER AUßENTEMPERATUR- UND -FEUCHTIGKEITSWERTE VERSCHIEDENER SENDE R

Drücken Sie die Taste  /  einmal, bis das Symbol  mit einem kurzen Signalton aufblinkt. Anschließend werden die Außentemperatur und -feuchtigkeit verschiedener Außensender für einige Sekunden im Wechsel mit , ,  angezeigt.

Um das automatische Scrollen zu stoppen, drücken Sie einmal die Taste  /  um zur ständigen Anzeige von Temperatur und Luftfeuchtigkeit des Senders  zurückzukehren, das Symbol  bleibt auf der Anzeige statisch.

## BATTERIEENDANZEIGE IHRES AUSSSENDE R

Das  Symbol erscheint, um anzuzeigen, dass der Batteriestand Ihres Außensenders zu niedrig wird. Möglicherweise müssen Sie die Batterien Ihres Außensenders durch ein neues Paar ersetzen. Extreme Kälte (z.B. unter -10°C/14 °F) führt ebenfalls zu einer niedrigen Batteriespannung.

Problem	Lösung
Anzeige ist leer, Inhalte werden nicht dargestellt	<ul style="list-style-type: none"><li>• Legen Sie neue Batterien in Ihre Wetterstation.</li><li>• Vergewissern Sie sich, dass das Netzteil ordnungsgemäß an eine funktionierende Steckdose angeschlossen ist.</li><li>• Vergewissern Sie sich, dass die DC-Buchse richtig mit dem Gehäuse der Wetterstation verbunden ist.</li></ul>
Es wird keine Außentemperatur und Luftfeuchtigkeit angezeigt.	<ul style="list-style-type: none"><li>• Halten Sie die  /  Taste an der Wetterstation gedrückt, um erneut nach dem Außentemperatur-signal zu suchen.</li><li>• Halten Sie die  /  Taste gedrückt, nehmen Sie dann die Batterien heraus und legen Sie sie erneut in Ihren Außen-sender ein.</li><li>• Stellen Sie sicher, dass an Ihrer Wetterstation der richtige Kanal ausgewählt ist (Standardeinstellung ist  - Kanal 1).</li><li>• Achten Sie darauf, ob das Symbol für schwache Batterie rechts neben der Außentemperatur erscheint. Wenn ja, ersetzen Sie die Batterien im Außensender durch neue Alkaline-Batterien.</li><li>• Im Signalweg des Außensensors werden keine anderen Störquellen (z.B. Computermonitore, Fernseher, Kopfhörer oder Lautsprecher) verwendet. Das Signal bewegt sich in einer geraden Linie, eine elektrische Quelle in der Nähe dieser "Linie" kann Störungen verursachen.</li></ul>
Temperatur- und Luftfeuchtigkeit-werte sind falsch.	<ul style="list-style-type: none"><li>• Vergewissern Sie sich, dass Ihr Hauptgerät und der Außensender nicht in der Nähe von Wärme-/Kältequellen / direktem Sonnenlicht / Regen stehen.</li></ul>

Hiermit erklärt Technotrade, dass sich das Produkt WS 6447 in Übereinstimmung mit den grundlegenden Anforderungen und den übrigen einschlägigen Bestimmungen der Richtlinie 2014/53/EU und ROHS 2011/65/EG befindet. Die Original-EU-Konformitätserklärung finden Sie unter: [www.technoline.de/doc/4029665064475](http://www.technoline.de/doc/4029665064475)

## **TECHNISCHE DATEN:**

### **Temperaturbereich**

Innen: +32°F bis +122°F (0°C bis +50°C) (Display zeigt HH.H / LL.L an, wenn außerhalb dieses Bereichs)

Außen: -25°C bis +70°C (-13°F bis +158°F) (Display zeigt HH.H / LL.L. an, wenn außerhalb dieses Bereichs)

### **Luftfeuchtigkeitsbereich**

Innenbereich	20% - 95%
Außenbereich	20% - 95%
Temperaturaufösung	0,2°F / 0,1°C
RH% Auflösung	1%

Übertragungsfrequenz:	433 MHz
Maximale Sendeleistung:	6 dBm
Zeitformat	24 Std.
Zeit	0:00
Alarm 1 und 2	6:00 Uhr morgens
Alarmdauer	2 Minuten
Schlummerdauer	5 Minuten

## **PFLEGE IHRER WETTERSTATION**

- Setzen Sie das Gerät nicht extremen Temperaturen, Wasser oder direkter Sonneneinstrahlung aus.
- Vermeiden Sie den Kontakt mit aggressiven Materialien.
- Setzen Sie das Gerät keiner übermäßigen Gewalt, Staub oder Feuchtigkeit aus.
- Öffnen Sie nicht das innere Rückgehäuse und manipulieren Sie keine Komponenten dieses Gerätes.
- Schließen Sie keine anderen AC/DC-Adapter mit falschen Spezifikationen oder Spannungen an.
- Stellen Sie Ihren Außensender immer in einem trockenen und schattigen Bereich abseits von direkter Sonneneinstrahlung oder Regen auf.

## **Vorsichtsmaßnahmen**

- Die Basisstation ist ausschließlich für den Gebrauch in Innenräumen und der Außensender für den Gebrauch im Freien gedacht.
- Setzen Sie das Gerät nicht extremer Gewalteinwirkung oder Stößen aus.
- Setzen Sie das Gerät nicht hohen Temperaturen, direktem Sonnenlicht, Staub und Feuchtigkeit aus.
- Tauchen Sie das Gerät nicht in Wasser.
- Vermeiden Sie den Kontakt mit ätzenden Materialien.
- Werfen Sie das Gerät nicht ins Feuer. Es könnte explodieren.
- Öffnen Sie nicht das Gehäuse und manipulieren Sie nicht bauliche Bestandteile des Geräts.

## **Batterie-Sicherheitshinweise**

- Verwenden Sie nur Alkali-Batterien, keine wiederaufladbaren Batterien.
- Legen Sie die Batterien unter Beachtung der Polarität (+/-) richtig ein.
- Entfernen Sie erschöpfte Batterien sofort.
- Entfernen Sie die Batterien bei Nichtnutzung.
- Laden Sie die Batterien nicht auf und werfen Sie sie nicht ins Feuer. Sie könnten explodieren.
- Bewahren Sie die Batterien nicht in der Nähe von Metallobjekten auf, da ein Kontakt einen Kurzschluss verursachen kann.



- Setzen Sie Batterien keinen hohen Temperaturen, extremer Feuchtigkeit oder direktem Sonnenlicht aus.
- Bewahren Sie Batterien außerhalb der Reichweite von Kindern auf. Verschlucken der Batterien kann zum Ersticken führen.

Verwenden Sie das Produkt ausschließlich für den vorgesehenen Zweck!

#### Hinweispflicht nach dem Batteriegesetz



**Altbatterien gehören nicht in den Hausmüll. Wenn Batterien in die Umwelt gelangen, können diese Umwelt- und Gesundheitsschäden zur Folge haben. Sie können gebrauchte Batterien unentgeltlich bei ihrem Händler und Sammelstellen zurückgeben. Sie sind als Verbraucher zur Rückgabe von Altbatterien gesetzlich verpflichtet!**

#### Hinweispflicht nach dem Elektronikgerätegesetz



**Laut Elektro- und Elektronikgerätegesetz (ElektroG) gehört Elektroschrott nicht in den Hausmüll, sondern ist zu recyceln oder umweltfreundlich zu entsorgen. Entsorgen Sie ihr Gerät in einen Recycling Container oder an eine lokale Abfallsammelstelle.**

#### Externe Stromversorgung

Veröffentlichte Informationen	Präziser Wert	Einheit
Modell-Nr.	KA0601A-0500600EUS	
Eingangsspannung	100-240	V
Eingangs-Wechsel- Stromfrequenz	50/60	Hz
Ausgangsspannung	DC 5,0	V
Ausgangsstrom	0,6	A
Ausgangsleistung	3,0	W
Durchschnittliche aktive Effizienz	≥ 69,65	%
Wirkungsgrad bei niedriger Last (10 %)	-	%
Leistungsaufnahme bei Nulllast	≤ 0,10	W

Die relevanten Belastungszustände sind wie folgt:

Prozentualer Anteil des Ausgangsstroms auf dem Typenschild	
Belastungszustand 1	100 % ± 2 %
Belastungszustand 2	75 % ± 2 %
Belastungszustand 3	50 % ± 2 %
Belastungszustand 4	25 % ± 2 %
Belastungszustand 5	10 % ± 1 %
Belastungszustand 6	0 % (Leerlaufzustand)